

# DIRIS Digiware Udc

## Module de mesure de la tension continue



DIRIS Digiware U-31dc/U-32dc

Adaptateur DIRIS Digiware  
U500dc/U1000dc/U1500dc

Configuration  
avec Easy Config System.

### Fonction

Le module **DIRIS Digiware U-3xdc** fait l'acquisition de la tension continue pour l'ensemble du système. Il mesure jusqu'à 180 VDC en raccordement direct donc compatible avec les tensions nominales courantes (24 VDC, 48 VDC...).

Les adaptateurs de tension permettent une mesure sur des niveaux de tension plus élevés allant jusqu'à 1650 VDC pour répondre aux besoins de toutes les applications.

Le Bus Digiware RJ45 permet de transmettre les mesures de tension ainsi que l'alimentation et la communication à l'ensemble des produits connectés.

### Avantages

#### Mesure de tension unique

- Un seul point de mesure de la tension pour l'ensemble du système.
- Protection à réaliser une seule fois pour la mesure de tension.
- Aucune tension dangereuse sur les portes d'armoires.

#### Flexible

- Les adaptateurs de tension DC rendent le système de mesure compatible avec tout type de réseau DC.

#### Plug & Play

- Simple à configurer depuis les interfaces DIRIS Digiware D ou depuis le logiciel de configuration Easy Config.

### La solution pour

- > Data centre
- > Télécommunication
- > Énergies renouvelables
- > Transport



### Les points forts

- > Centralisation de la mesure de tension
- > Flexible
- > Plug & Play



Des câbles RJ45 (Bus Digiware) sont disponibles.

### Conformité aux normes

- > IEC 61557-12



- > ISO 14025



- > UL E257746



### Besoin d'être accompagné par un expert ?







SERVICES  
EXPERTS

Pour vous garantir en permanence un système de surveillance énergétique fonctionnel et précis, Socomec propose de nombreux services. Idéal pour les sites ISO 50001 (vérification périodique).

- Mise en service.
- Vérification de la cohérence de mesure à 3%.
- Vérification de la précision de mesure à 0,2%.

Pour plus d'information, consulter votre contact Socomec.

Application	Mesure de la tension continue (DC)	
		
<b>DIRIS Digiware Udc</b>	<b>U-31dc</b>	<b>U-32dc</b>
<b>Plage de tension nominale</b>	24 ... 48 VDC	60 ... 150 VDC
<b>Plage de mesure (min-max)</b>	19,2 ... 60 VDC	48 ... 180 VDC
<b>Multimesure</b>		
Tension DC (VDC)	•	•
<b>Analyse de la qualité</b>		
V ripple (ondulation de la tension)	•	•
V <sub>rms</sub>	•	•
<b>Alarmes</b>		
Sur seuil	•	•
<b>Historiques</b>		
Valeurs moyennes	•	•
<b>Format</b>		
Largeur / nombre de modules	18 mm / 1	

Application	Adaptateur de tension continue (DC)		
			
<b>DIRIS Digiware Udc</b>	U500dc	U1000dc	U1500dc
<b>Gamme de tension max</b>	200 ... 600 VDC	400 ... 1200 VDC	1200 ... 1650 VDC
<b>Association</b>			
U-32dc	•	•	•
<b>Format</b>			
Largeur / nombre de modules	54 mm / 3		

## Raccordements

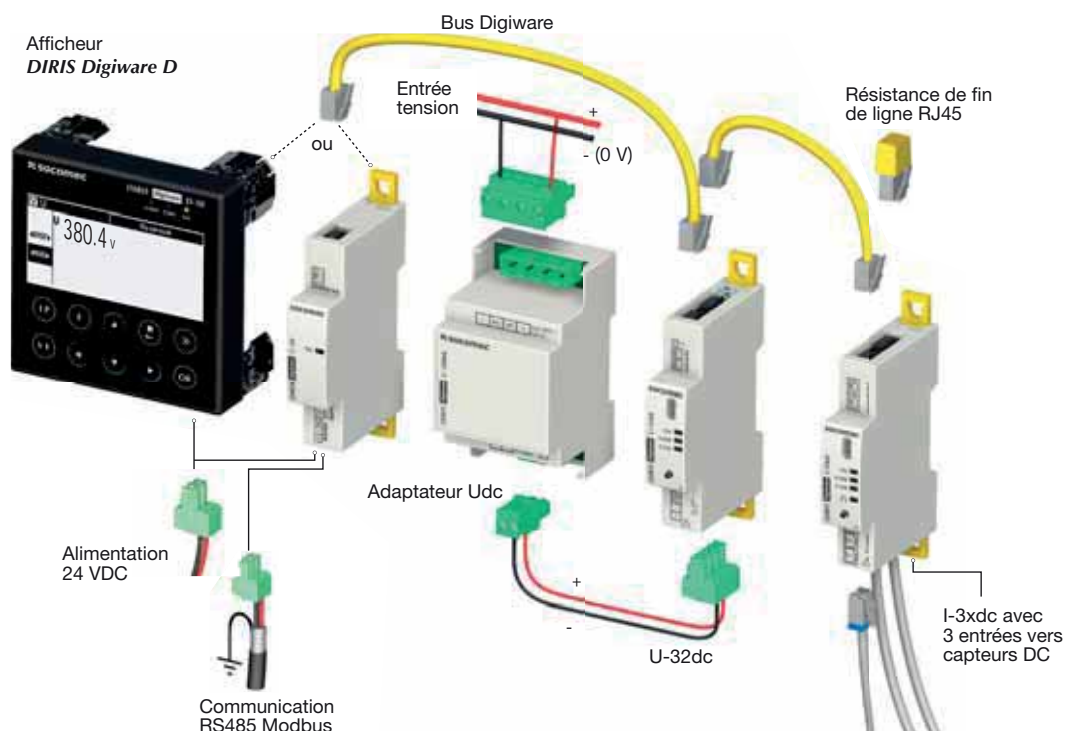

## Dimensions (mm)

DIRIS Digiware U-3xdc

Adaptateurs DIRIS Digiware  
U500dc / U1000dc / U1500dc

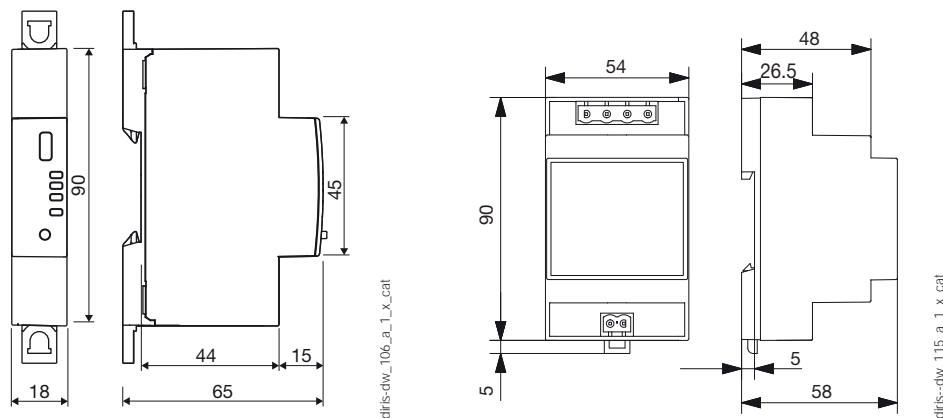

## Caractéristiques techniques

### Caractéristiques de mesure

Mesure tension continue - DIRIS Digiware U	
Caractéristiques du réseau mesuré (min-max)	Sans adaptateurs : U-31dc : 19,2 - 60 VDC U-32dc : 48 - 180 VDC  Avec adaptateur : U-32dc + adaptateur U500dc : 200 - 600 VDC U-32dc + adaptateur U1000dc : 400 - 1200 VDC U-32dc + adaptateur U1500dc : 1200 - 1650 VDC
Précision mesure de tension sans adaptateur	Classe 0.5 IEC 61557-12
Précision mesure de tension avec adaptateur	Classe 1 IEC 61557-12
Raccordement sans adaptateur	Bornier débrochable à vis, 2 positions, câble rigide ou souple 0,2 ... 2,5 mm <sup>2</sup>
Raccordement avec adaptateur	Entrée adaptateur : bornier débrochable à vis, 4 positions, câble rigide ou souple 0,2 ... 2,5 mm <sup>2</sup> Sortie adaptateur : bornier débrochable à vis, 2 positions, câble rigide ou souple 0,2 ... 2,5 mm <sup>2</sup>
Consommation du module	0,6 VA

### Caractéristiques mécaniques

Types de boîtier	Modulaire pour montage rail DIN et platine
Indice de protection des boîtiers	IP20 / IK06
Indice de protection des faces avant	IP40 sur le nez en montage modulaire / IK06
Poids	64 g

### Caractéristiques environnementales

Température en fonctionnement	-10 ... +70 °C
Température de stockage	-25 ... +70 °C
Humidité en fonctionnement	55 °C / 97% HR
Altitude en fonctionnement	< 2000 m

### Caractéristiques de communication

USB	
Protocole	Modbus RTU sur USB
Fonction	Configuration des modules DIRIS Digiware
Emplacement	Sur chaque module mesure DIRIS Digiware
Raccordement	Connecteur micro USB type B
Bus Digiware	
Fonction	Liaison entre les modules DIRIS Digiware
Type de câble	Câble spécifique Socomec avec connecteurs RJ45

## Références

Câbles de liaison Digiware		Référence
Câbles RJ45 pour Bus Digiware	Longueur 0,06 m	4829 0189
	Longueur 0,10 m	4829 0181
	Longueur 0,20 m	4829 0188
	Longueur 0,50 m	4829 0182
	Longueur 1 m	4829 0183
	Longueur 2 m	4829 0184
	Longueur 3 m	4829 0190
	Longueur 5 m	4829 0186
	Longueur 10 m	4829 0187
	Bobine 50 m + 100 connecteurs	4829 0185
Terminaison pour Bus Digiware (fournie avec interfaces C et D)		4829 0180
Câble USB pour configuration		4829 0050

DIRIS Digiware		Référence
U-31dc	Mesure de tension 19,2 ... 60 VDC	4829 0150
U-32dc	Mesure de tension 48 ... 180 VDC	4829 0151
U500dc	Adaptateur de tension 200 ... 600 VDC	4829 0153
U1000dc	Adaptateur de tension 400 ... 1200 VDC	4829 0154
U1500dc	Adaptateur de tension 1200 ... 1650 VDC	4829 0155